

Прибор дистанционного
управления (ПДУ)
VRC colormatic FBG d
для регуляторов
VRC colormatic MF
VRC colormatic MF tec.

Арт. № 9538

Инструкция
по эксплуатации
и монтажу

 **Vaillant**

Содержание

1	Обзор органов управления	3
2	Как Вы можете экономить тепло	4
3	Установка регулятора отопления	6
3.1	Режимы регулятора отопления	6
3.2	Действующий режим отопления	7
4	Установка ПДУ	9
4.1	Установка режима	9
4.2	Установка дневной температуры	10
	Инструкция по монтажу	12

1 Обзор органов управления

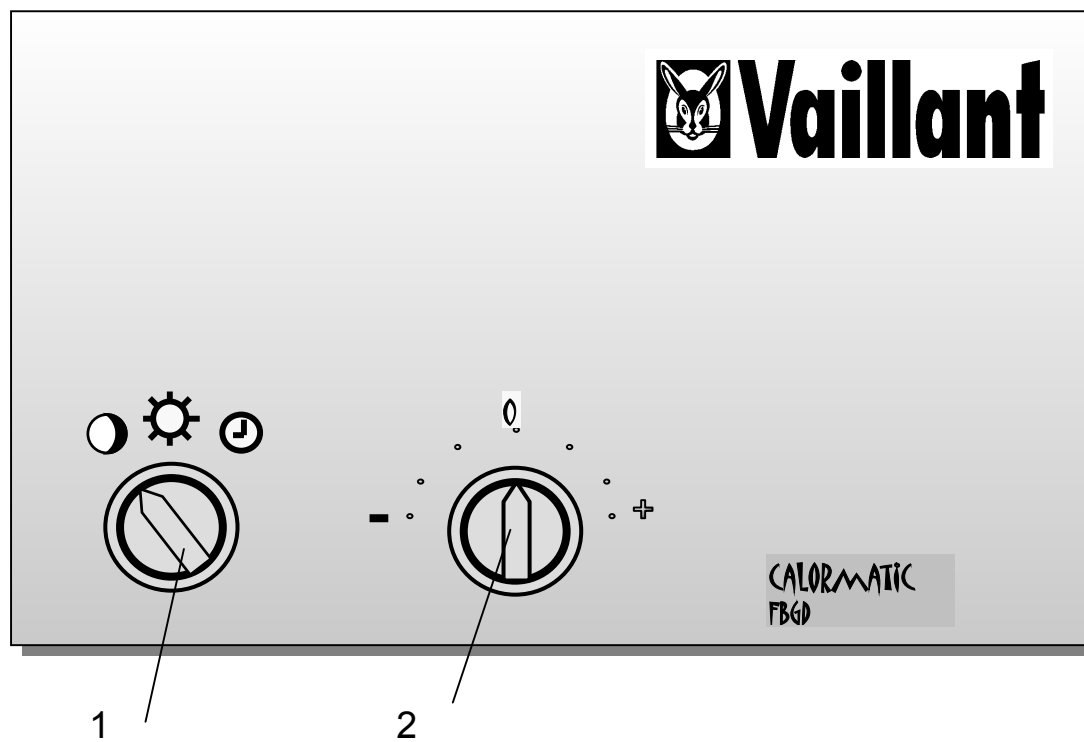

- 1 Переключатель режимов
- 2 Ручка установки дневной температуры

2 Как Вы можете экономить тепло



Оптимальная настройка регулятора отопления.

Настройте Ваш установленный на котле регулятор отопления VRC colormatic MF в соответствии с его инструкцией по эксплуатации.



Не завышайте комнатную температуру

Установите комнатную температуру, точно соответствующую желаемой. Каждый градус выше означает ненужный расход энергии около 6%.



Снижайте комнатную температуру.

Снижайте температуру в помещении во время Вашего отсутствия и ночного отдыха.



Проветривание: кратковременно, но интенсивно.

В течение отопительного периода открывайте окна только для проветривания, а не для регулирования температуры. Кратковременное, но интенсивное проветривание экономит энергию и значительно эффективнее, чем открытая на долгое время форточка..

2 Как Вы можете экономить тепло



Проветривание без отопления

Во время проветривания устанавливайте на ПДУ режим пониженной температуры (символ  см. обзор органов управления). Это исключит ненужное включение отопления.



Полностью откройте термостатные вентили радиаторов отопления.

В комнате, в которой установлен ПДУ, всегда должны быть полностью открыты термостатные вентили радиаторов отопления.

3. Установки на регуляторе отопления

3.1 Режимы работы регулятора отопления

ПДУ работает во взаимодействии с регулятором отопления VRC colormatic MF, установленном на Вашем котле.

При этом установки на регуляторе имеют приоритет над установками на ПДУ.

Возможны следующие варианты:

ЧАСЫ ЕКОН

Если на регуляторе установлен режим “ЧАСЫ” или “ЕКОН”

Вы можете устанавливать на ПДУ как режим работы контура отопления, так и значение комнатной температуры.

ДЕНЬ

Если на регуляторе установлен режим “дневная температура” Вы можете на ПДУ устанавливать только значение комнатной температуры. Режим работы контура отопления при этом не изменяется.

3. Установки на регуляторе отопления



Если на регуляторе отопления установлен **“Тестовый режим”**, система отопления включена постоянно независимо от установок на ПДУ.

ВЫКЛ

Если на регуляторе установлен режим **“Выключен, защита от замерзания”**, отопление контура постоянно выключено, независимо от установок на ПДУ.

3.2 Действующий режим

По таблице на следующей странице Вы можете определить действующий режим при различных комбинациях установок на регуляторе отопления и ПДУ. Наилучшие возможности для управления системой с помощью ПДУ при установленном на регуляторе **VRC colormatic MF** режиме **ЧАСЫ** и **ЕКОН**.

3. Установки на регуляторе отопления

Установленный режим	VRC colormatic MF	ЧАСЫ ☰			ДЕНЬ ⚙			НОЧЬ ◐			ЕКОН E			ВЫКЛ 0			🚶		
	ПДУ FBGd	☰	⚙	◐	☰	⚙	◐	☰	⚙	◐	☰	⚙	◐	☰	⚙	◐	☰	⚙	◐
Действующий режим		☰	⚙	◐	⚙			◐			E	⚙	0*	0*			🚶		

*Отопление включается только при наружной температуре ниже 3°C (защита от замерзания системы отопления); при этом в помещении поддерживается ночная температура.

4. Установки на ПДУ

4.1 Установка режима

Переключателем режимов (см. обзор органов управления на стр. 3) Вы можете привести функционирование Вашей системы отопления в соответствие с Вашими потребностями. Комнатная температура устанавливается постепенно, за время, которое зависит от теплотехнических свойств дома и наружной температуры. Учитывайте при этом рекомендации, приведенные в главе 3.

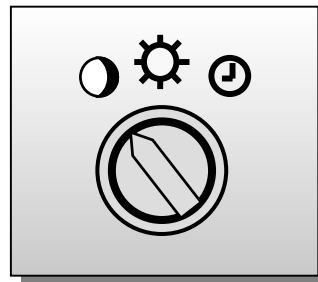

Переключатель в положении **Понижение**.

В этом положении регулятором отопления будет постоянно поддерживаться установленная на нем пониженная (ночная) комнатная температура.

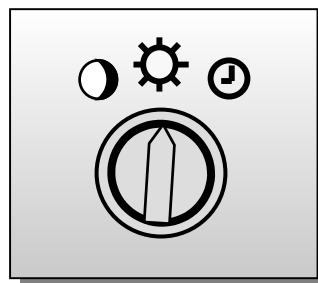

Переключатель в положении **Отопление**.

В этом положении регулятором будет постоянно поддерживаться температура, установленная ручкой установки дневной комнатной температуры на **ПДУ FBG d**.

4. Установки на ПДУ

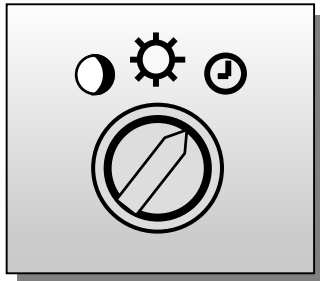

Переключатель в положении **Программа**.

В этом положении регулятор будет управлять системой отопления в соответствии с его отопительной программой.

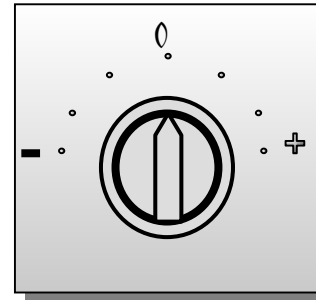

4.2 Установка дневной комнатной температуры.

Ручкой регулировки дневной комнатной температуры установите температуру, которую Вы хотите иметь во время Вашего пребывания в помещении. Положение "0" соответствует заданию температуры 20°C.

4. Установки на ПДУ

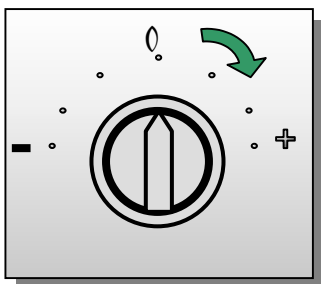

Чтобы повысить комнатную температуру:

Поверните ручку вправо. Поворот на одну точку шкалы соответствует повышению комнатной температуры на $2,5^{\circ}\text{C}$. Таким образом Вы можете установить (от положения "0") комнатную температуру $22,5^{\circ}\text{C}$, 25°C или $27,5^{\circ}\text{C}$.

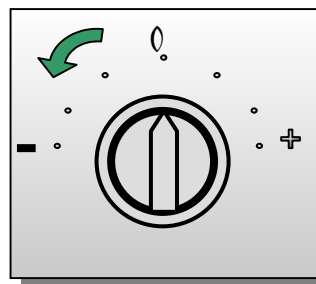

Чтобы понизить комнатную температуру:

Поверните ручку влево. Поворот на одну точку шкалы соответствует понижению комнатной температуры на $2,5^{\circ}\text{C}$. Таким образом Вы можете установить (от положения "0") комнатную температуру $17,5^{\circ}\text{C}$, 15°C или $12,5^{\circ}\text{C}$.

Содержание инструкции по монтажу

5	Монтаж ПДУ	13
5.1	Область применения	13
5.2	Место для монтажа	13
5.3	Порядок монтажа	14
6	Подключение ПДУ	16
6.1	Предписания	16
6.2	Присоединительные кабели	16
6.3	Электрическое подключение ПДУ	17
6.4	Закрывание ПДУ	19
6.5	Передача значения комнатная температура	20
7	Ввод в эксплуатацию	21
8	Технические данные	22

5. Монтаж ПДУ



Монтаж, электрическое подключение, первый ввод в эксплуатацию должны производиться только дипломированным специалистом.

5.1 Область применения

ПДУ colormatic FBGd арт. № 9538 предназначен для подключения к регуляторам отопления фирмы Vaillant

VRC colormatic MF или **VRC colormatic MF tec.**

Дополнительная информация содержится в пособии по проектированию фирмы Vaillant.

5. Монтаж ПДУ

5.2 Место установки

ПДУ может устанавливаться в одном из мест, подходящих для его нормального функционирования. Наиболее подходящее место – в основном жилом помещении на внутренней стене на высоте 1,5 м от пола.

В месте установки ПДУ ему не должны мешать регистрировать температуру циркулирующего в комнате воздуха мебель, занавески и другие предметы.

Место установки следует выбирать так, чтобы ни сквозняк из дверей и окон, ни источники тепла, такие как радиаторы отопления, камин, телевизор, лучи солнца, и т. д. не оказывали прямого воздействия на ПДУ. В комнате, в которой установлен ПДУ, должны быть всегда полностью открыты термостатные вентили радиаторов отопления.

5. Монтаж ПДУ

5.3 Порядок монтажа

Перед монтажом ПДУ целесообразно проложить электрический кабель от регулятора отопления к месту установки ПДУ.

Монтаж выполняется в следующей последовательности:

- Главный выключатель на котле установите в положение «Выключено».
- Фиксаторы на нижней стороне ПДУ (см рис на следующей странице) слегка отжать отверткой и отсоединить верхнюю часть ПДУ (2) от монтажной платы (1).
- Просверлить два отверстия $\varnothing 6$ мм напротив отверстий для крепления и вставить в них два прилагаемых к ПДУ дюбеля.
- Закрепить монтажную плату (поз. 4) двумя прилагаемыми к ПДУ шурупами на стене.

5. Монтаж ПДУ

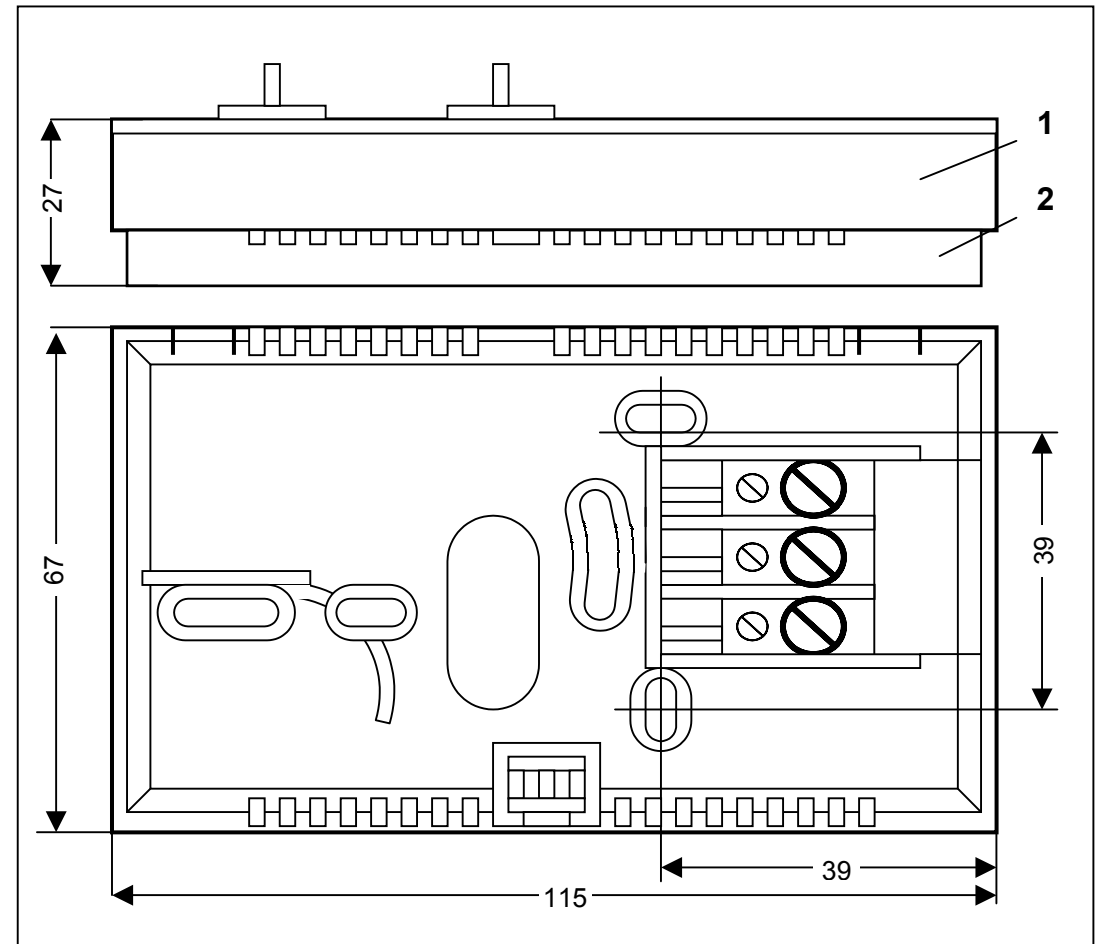
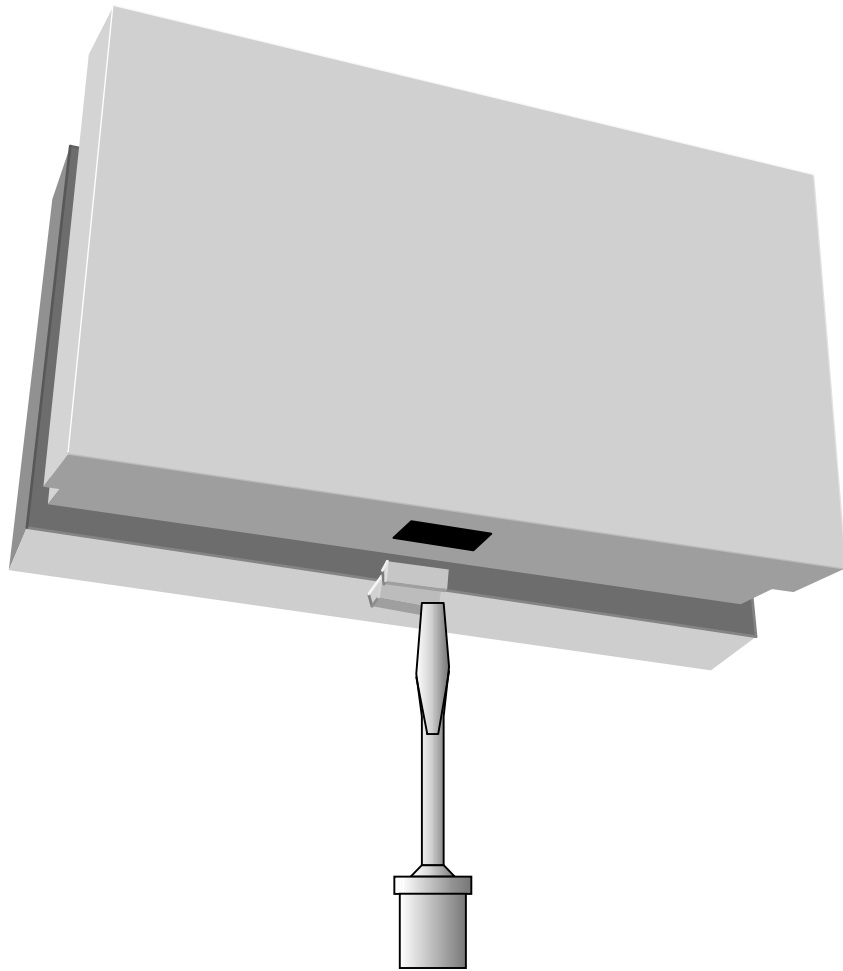

6. Подключение ПДУ

6.1 Предписания

- ! Электрическое подключение должно производиться только специально подготовленным дипломированным специалистом.
- ! При монтаже должны соблюдаться все действующие нормы и правила по электромонтажу и предписания органов электроснабжения.
- ! Убедитесь ,что котел отключен.
- ! ПДУ должен подключаться только на соответствующие низковольтные клеммы регуляторов отопления фирмы Vaillant VRC colormatic MF или VRC colormatic MF tec.

6.2 Кабели для подключения

Для соединения ПДУ с регуляторами отопления VRC colormatic MF или VRC colormatic MF tec можно использовать обычный кабель.(максимальное напряжение –5V, сечение жил должно быть не менее 0,75 мм²).

Кабели с различным напряжением должны прокладываться отдельно. Кабели с низким напряжением (кабели датчиков) и кабели ~230 V не должны прокладываться вместе.

6. Подключение ПДУ

6.3 Электрическое подключение

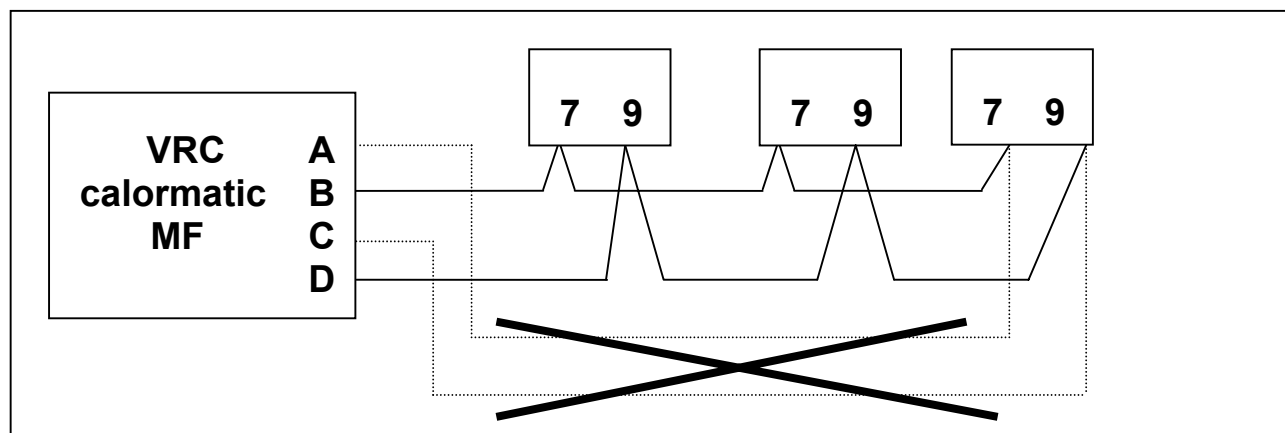

! При подключении ПДУ помните:
Подключение ПДУ (максимум 3 шт) может выполняться различными вариантами (один из них показан на рис. рядом). При этом кабель не должен образовывать замкнутое кольцо!

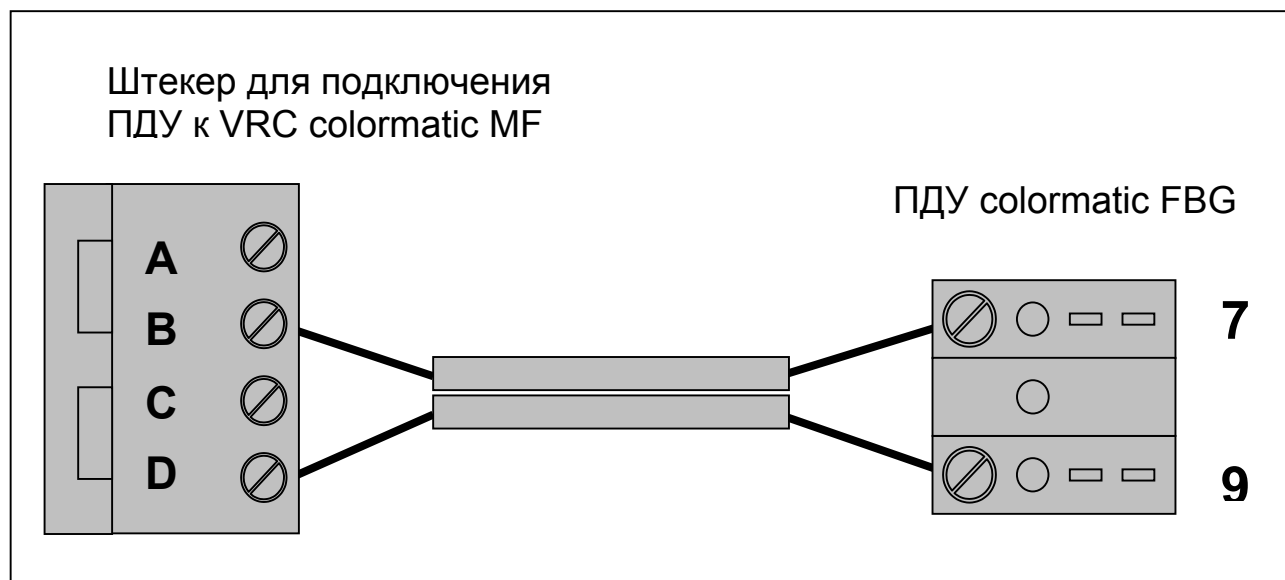

Подключение на клеммы 7 и 9 каждого ПДУ выполняется в соответствии этим рис.

6. Подключение ПДУ

- Присоединительный кабель провести через кабельный ввод 6 (рис. рядом).
- Присоединить кабель в соответствии с рис. на предыдущей стр.
- Установите адрес ПДУ движковым переключателем 10 (см. рис. на следующей стр).
- Если к регулятору подключается более одного ПДУ, адрес у каждого из них должен быть разный.

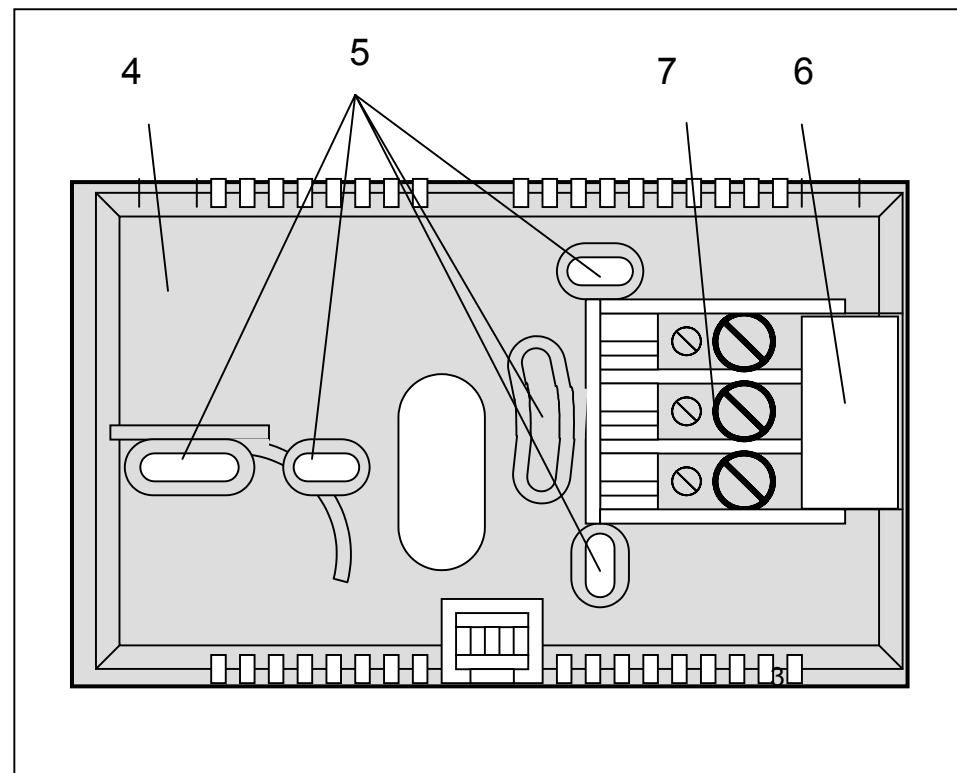

6. Подключение ПДУ

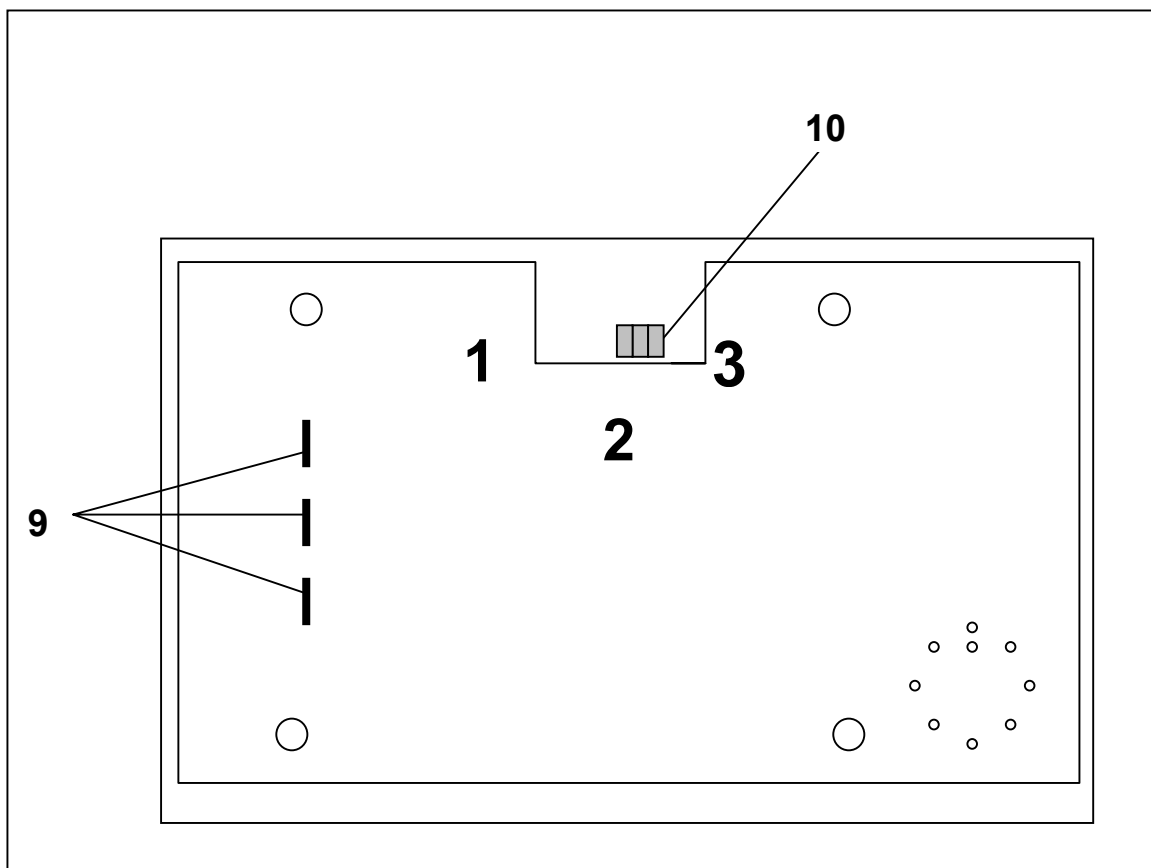

6.4 Закрывание ПДУ

- Верхнюю часть ПДУ установите на монтажную плату так, чтобы ножевые контакты 9 (рис. рядом) вошли в клеммы 7 (рис. на стр. 19) на монтажной плате.
- Защелкните верхнюю часть ПДУ в фиксаторах.

6.5 Передача значения комнатной температуры

ПДУ может передавать на регулятор отопления истинное значение комнатной температуры в помещении, в котором он установлен. Дополнительную информацию Вы можете получить из инструкции по эксплуатации и монтажу VRC colormatic MF или VRC colormatic MF tec.

7. Ввод в эксплуатацию

Первый ввод в эксплуатацию ПДУ должен производиться при вводе в эксплуатацию системы отопления только специализированным предприятием, имеющим разрешение на работу с оборудованием фирмы Вайллант, которое несет полную ответственность за правильный монтаж. При этом должны быть произведены базовые установки, в соответствии с желаниями пользователя. При включении регулятора на ПДУ около 30 сек мигает красный светодиод пока не установится связь с регулятором. Если по истечении этого времени светодиод продолжает мигать, следует проверить адресацию подключенных ПДУ (см. стр. 20).

На них должны быть установлены разные адреса. Если светодиод продолжает мигать при правильно установленных адресах, возможна неисправность соединительных кабелей. Проверить все соединительные кабели.

8. Технические данные

Тип прибора	VRC colormatic FBG d	
Арт. №	9538	
Напряжение питания	--5V	
Диапазон установки температуры	12,5.....27,5°C	
Габариты	Ширина	115 мм
	Высота	67 мм
	Глубина	27 мм
Вес	ок. 80 г	
Минимальное сечение соединительного кабеля	0,75 мм ²	
Степень защиты	IP 30	
Класс защиты	III	
Диапазон допустимой температуры		
	при работе	+ 5...+ 40°C
	при хранении	- 40...+50°C

Символ CE

Символ CE означает наличие документального подтверждения того, что ПДУ VRC colormatic FBGd в связи с регуляторами VRC colormatic MF, VRC colormatic MF тес соответствует основным требованиям Директивы об электромагнитной совместимости (Директива 89/336 /Совета ЕЭС).

